

COMPONENTES DO KIT 1 PORTA

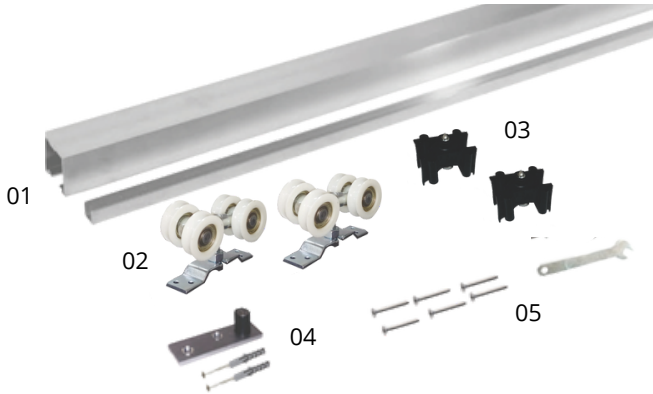

ITEM	QTD.	DESCRIÇÃO
01	01	Trilho superior e inferior
02	01	Par de roldanas 2 ou 4 rodas
03	02	Limitadores
04	01	Guia reto
05		Parafusos e chave

2 rodas para porta até



4 rodas para porta até



Trilhos

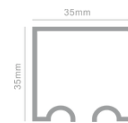

INSTRUÇÕES DE MONTAGEM

1º Fixar a chapa elevada na porta com a distância mínima da extremidade da porta de 30mm. Após isso, deve-se encaixar a porta com a chapa na roldana, que já deve estar no trilho. Por fim, realiza a regulagem

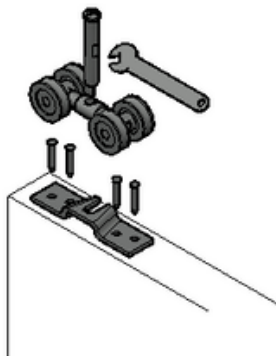

2º Cortar o trilho côncavo no comprimento desejado e fixa-lo no local de sua escolha. A porta deve ter no mínimo 10cm a mais na largura, que o vão a ser fechado. O perfil deve ter no mínimo o dobro do tamanho da porta. Após a fixação do trilho superior, posicionar as roldanas de 4 rodas ou 2 rodas juntamente com a porta no local desejado.

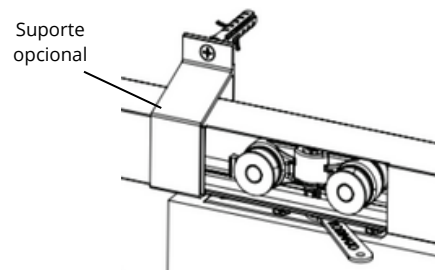

3º Deve-se fazer um corte de uma extremidade a outra na parte inferior da porta. Após fazer o corte, fixar o trilho na parte inferior da porta. Conforme figura 01. A instalação do guia reto deve ser realizada no chão, sendo parafusado.



figura 01



figura 02

4º Utilizar o limitador ou freio na extremidade do perfil, ambos tem a função de limitar o fechamento e a abertura da porta .

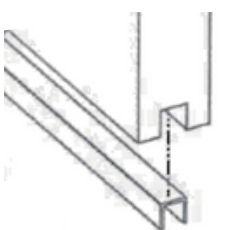
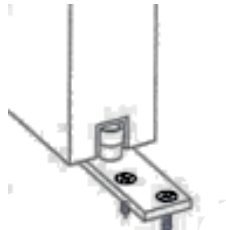
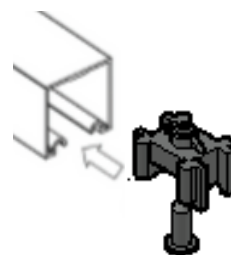

Vídeo de Instalação